

PL Montaż powinna przeprowadzić wykwalifikowana osoba.
EN Assembly should be carried out by a qualified person.
DE Die Montage soll durch qualifizierte Fachkräfte durchgeführt werden.
RU Монтаж светильника должен осуществляться только квалифицированными лицами (сотрудниками).
FR Le montage et la mise en service doivent être réalisés par une personne qualifiée.
SE Installationen ska utföras av en kvalificerad person.
FI Asennuksen saa suorittaa vain tehtävään pätevä henkilö.

PL Zanieczyszczenia osadzające się na kloszu w wyniku normalnej eksploatacji oprawy zmywać wilgotną szmatką, nie stosować agresywnych środków czyszczących.
EN Dirtiness that settle down on the diffuser due to normal operation of the fitting shall be cleaned with a damp cloth. Do not use abrasive cleaners.
DE Verschmutzungen, die sich auf der Leuchtenabdeckung im Gebrauch absetzen, können mit einem feuchten Tuch entfernt werden.
RU Загрязнения, образующиеся на плафоне при нормальной эксплуатации светильника, смываются влажной салфеткой, не применять агрессивные средства для чистки.
FR La saleté qui se dépose sur l'appareil durant l'exploitation nettoyer avec un chiffon humide, n'utilisez pas des détergents.
SE Föroreningar som sätter sig på lampskärmen på grund av dess normala användning rengörs med en fuktig trasa, använd inte aggressiva rengöringsmedel.
FI Lika joka normaalkäytössä asettuu kuvun pinnolle tulee puhdistaa kostealla puhdistusliinalla. Älä käytä hankaavia puhdistusaineita.

PL Informujemy Państwa, że nasze towary są oznaczone zgodnie z Dyrektywą Europejską 2002/96/WE oraz polską Ustawą o zużytych sprzęcie elektrycznym i elektronicznym symbolem przekreślonego kontenera na odpady:
Takie oznakowanie informuje, że sprzęt ten, po okresie jego użytkowania nie może być umieszczany łącznie z innymi odpadami pochodzącymi z gospodarstwa domowego. Użytkownik jest zobowiązany do oddania go prowadzącym zbieranie zużytego sprzętu elektrycznego i elektronicznego. Prowadzący zbieranie, w tym lokalne punkty zbiórki, sklepy oraz gminne jednostki, tworzą odpowiedni system umożliwiający oddanie tego sprzętu. Właściwe postępowanie ze zużytym sprzętem elektrycznym i elektronicznym przyczynia się do uniknięcia szkodliwych dla zdrowia ludzi i środowiska naturalnego konsekwencji, wynikających z obecności składników niebezpiecznych oraz niewłaściwego składowania i przetwarzania takiego sprzętu.
EN We would like to inform you that our product's are marked in accordance with the European Directive 2002/96/CE and Polish Act on used electric and electronic equipment with a sign of a crossed-out waste container:
This mark informs about the fact that the device, after its application use, cannot be placed together with other types of household waste. The user is obliged to return it to the entities conducting a collection of used electric and electronic equipment. The collection points, including local collection points, shops and municipal entities create a proper system making it possible for the return of the equipment. Proper proceeding with used electric and electronic equipment contributes to the avoidance of damaging consequences for the health of the inhabitants and natural environment which result from the presence of dangerous substances and improper storage and processing of such devices and equipment.
DE Dieses Gerät ist gemäß der EU-Richtlinie 2002/96/WE und dem polnischen Gesetz über Elektro- und Elektronik-Altgeräte mit dem Symbol „durchgestrichene Mülltonne“ gekennzeichnet:
Diese Kennzeichnung weist darauf hin, dass das Gerät nach Ablauf seiner Lebensdauer nicht zusammen mit anderen Hausabfällen entsorgt werden darf. Der Nutzer ist verpflichtet, das Gerät an diejenigen Entsorgungsträger zurückzugeben, die die Sammlung der Elektro- und Elektronik-Altgeräte durchführen. Die Entsorgungsträger, darunter lokale Sammelstellen, Geschäfte und kommunale Sammelstellen, bilden ein entsprechendes System, das die Rückgabe dieser Altgeräte ermöglicht. Die ordnungsgemäße Behandlung von Elektro- und Elektronik-Altgeräten trägt dazu bei, dass die für Mensch und Umwelt gefährlichen Auswirkungen, die durch gefährliche Substanzen sowie durch nicht ordnungsgemäße Lagerung und Weiterverarbeitung der Altgeräte entstehen, vermieden werden.
RU Это устройство имеет маркировку согласно Европейской директиве 2002/96/WE и польскому закону об использованных электрических и электронных приборах - символ перечёркнутого мусорного контейнера.
Такая маркировка информирует, что это оборудование, по истечении срока службы, не может выбрасываться вместе с остальными отходами домашнего хозяйства. Пользователь обязан отдать его тем, кто занимается сбором использованных электрических и электронных приборов. Учреждения, которые занимаются сбором, в том числе местные точки сбора, магазины или специальные подразделения на уровне гмины, создают соответствующую систему, которая позволяет сдать такие приборы. Правильные действия по отношению к использованным электрическим и электронным приборам позволяют избежать вредных для здоровья людей и натуральной среды последствий присутствия опасных ингредиентов, а также неправильного складирования и переработки таких приборов.
FR Cet appareil porte le symbole d'un conteneur à ordures barié, marquage conforme à la Directive européenne 2002/96/WE et à la Loi polonaise sur le recyclage des appareils électriques et électroniques.
Ce marquage informe que l'équipement concerné ne peut, une fois hors d'usage, être jeté dans le même réceptacle que les ordures ménagères. L'utilisateur est tenu de le rendre aux services chargés de la collecte d'appareils électriques et électroniques hors d'usage. Les agents chargés de cette collecte, dont les points de collecte locaux, les magasins et les municipalités, constituent un système adapté autorisant le dépôt de cet équipement. En appliquant les règles d'usage relatives à l'équipement électrique et électronique, vous contribuez à éviter des conséquences nocives à l'environnement naturel et humain, résultant de la présence dans ce type d'appareils d'éléments dangereux et de son entreposage ainsi que de son recyclage inadéquats.
SE Vi vill informera Er om att våra varor är märkta i enlighet med EU-direktiv 2002/96 / EG och den polska lagen om redan använd elektroniskt avfall samt märkt med en:
Sådan märkning anger att utrustningen efter dess användning skall inte placeras tillsammans med annat avfall från hushållet. Användaren är skyldig att lämna den till de som tar hand om avfallsåtervinning av elektroniska produkter. Insamlingsansvariga, med det menas lokala insamlingsställen, butiker och kommunala bolag, utgör ett lämpligt system som möjliggör returnera utrustningen. Korrekt hantering av elektriskt samt elektroniskt utrustning bidrar till att kunna undvika skador för människors hälsa och dåliga miljökonsekvenserna av förekomsten av farlig och felaktig lagring samt bearbetning av sådan utrustning.
FI Tuotteemme on merkitty EU-direktiivin 2002/96/WE mukaisesti merkinnällä mukaisesti merkinnällä jossa jäteastia on yliviivattu:
Merkintä kuvastaa sitä, ettei tuotetta voi hävittää kotitalousjätteen mukana. Käyttäjän on veloitettu palauttamaan käytöstä poistettu tuote asianmukaiselle taholle jolle on osoitettu sähkölaitteiden kierrätys, jätteen talteenottopestiet, mi myymälät ja kunnalliset toimijat ovat luoneet kattavan järjestelmän kierrätykselle. Asianmukainen menettely sähkölaitteiden kierrätyksestä koskien ehkäisee sellaisia haitallisia vaikutuksia ihmisin ja ympäristöön joita saattaisi aiheutua mikäli kierrätystä ei hoidettaisi asianmukaisesti.

Data aktualizacji/Date of update: 04.10.2022

LENA
LIGHTING

LENA LIGHTING S.A.
ul.Kornicka 52, 63-000 Sroda Wlkp.
POLAND





tel. +48 61 28 60 300
e-mail: office@lenalighting.pl
www.lenalighting.pl

LENA
LIGHTING

EN INSTALLATION INSTRUCTION **PL** INSTRUKCJA MONTAŻU **SE** INSTALLATION **FI** ASENNUS
RU ИНСТРУКЦИИ ПО УСТАНОВКЕ **FR** INSTRUCTIONS DE MONTAGE **DE** MONTAGEANLEITUNG



UV-C STERILON MAX PRO

PL-L 2G 11 | **UV-C** 253.7 nm | IP20 | 220-240 V 50-60 Hz |  |  |  | 

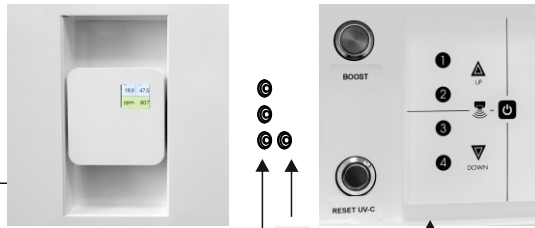
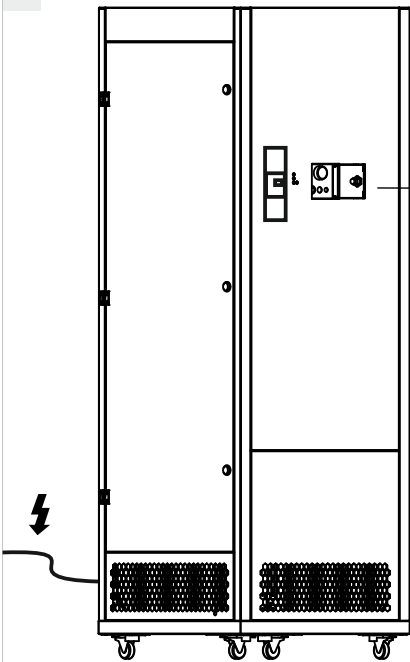

Monitor jakości powietrza Co2

Air quality monitor CO2

- A** Poprawna praca UV-C / Correct work of UV-C / Richtiges Arbeiten von UV-C
- B** Fan failure signaling / Sygnalizacja awarii wentylatorów / Lüfterausfallsignalisierung
- C** Flow control / Regulacja Przepływu / Luftmengenregulierung

UV-C STERILON MAX 1500 PRO

fan speed +

Boost

UVC counter reset

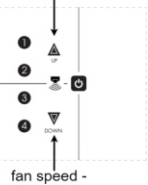

- 1 - 1500 m³/h
- 2 - 1000 m³/h
- 3 - 500 m³/h
- 4 - class 100

fan speed -

UV-C STERILON MAX 1200 PRO

fan speed +

Boost

UVC counter reset



- 1 - 1200 m³/h
- 2 - 1000 m³/h
- 3 - 500 m³/h
- 4 - class 100

fan speed -

UV-C STERILON MAX 800 PRO

fan speed +

Boost

UVC counter reset

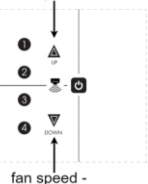

- 1 - 800 m³/h
- 2 - 650 m³/h
- 3 - 500 m³/h
- 4 - N/A

fan speed -



Kolor zielony jakość powietrza dobra
Green color good air quality
Grüne Farbe gute Luftqualität

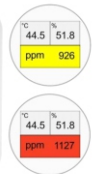

Kolor żółty jakość powietrza średnia
Yellow air quality average
Durchschnitt der gelben Luftqualität



Kolor czerwony jakość powietrza zła
Red color bad air quality
Rote Farbe schlechte Luftqualität

POWER ON

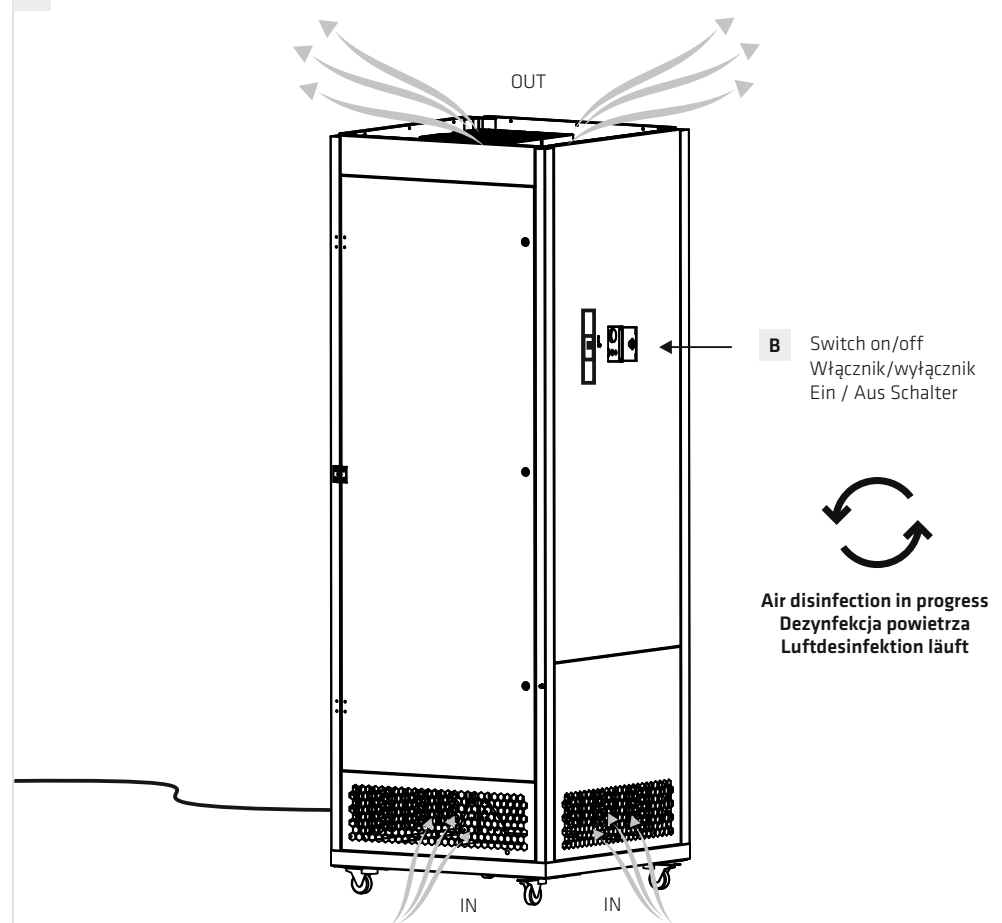

B Switch on/off
Włącznik/wyłącznik
Ein / Aus Schalter



Air disinfection in progress
Dezynfekcja powietrza
Luftdesinfektion läuft

4A CHANGING A UV-C TUBE

POWER OFF



Podczas wymiany świetlówek UV-C
używaj rękawiczek ochronnych

Use protective gloves when
replacing UV-C tubes

Verwenden Sie beim Ersetzen von
UV-C-Lampen Schutzhandschuhe

4B CHANGING A UV-C TUBE

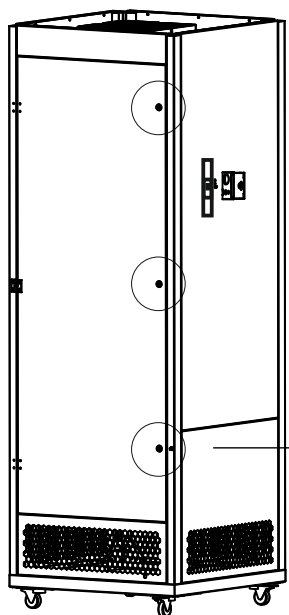

- A) Wait 3 minutes after turning off the lamp before opening the door
- B) Use the key to open the 3 locks and open the door

- A) Zanim otworzysz drzwi odczekaj 3 minuty po wyłączeniu lampy
- B) Za pomocą klucza otwórz 3 zamki i otwórz drzwi

- A) Warten Sie 3 Minuten, nachdem Sie die Lampe ausgeschaltet haben, bevor Sie die Tür öffnen
- B) Verwenden Sie den Schlüssel, um die 3 Schlösser zu öffnen und die Tür zu öffnen

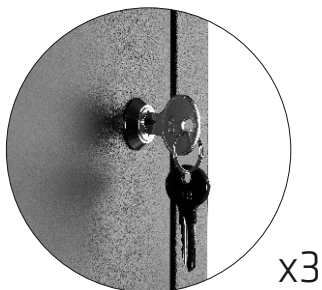

4D CHANGING A UV-C TUBE

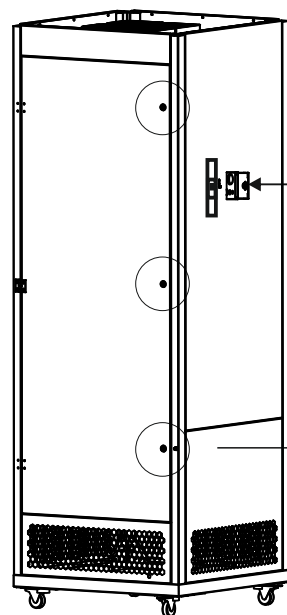

- C** Reset of UV-C fluorescent lamps
- Reset świetlówek UV-C
- Reset von UV-C Leuchtstofflampen

- Close the door with the key
- Zamknij drzwi za pomocą klucza
- Schließen Sie die Tür mit dem Schlüssel

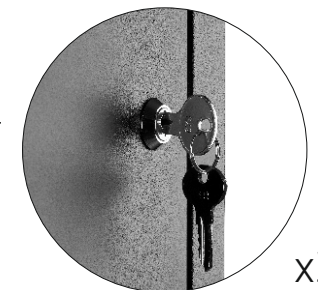

4C CHANGING A UV-C TUBE

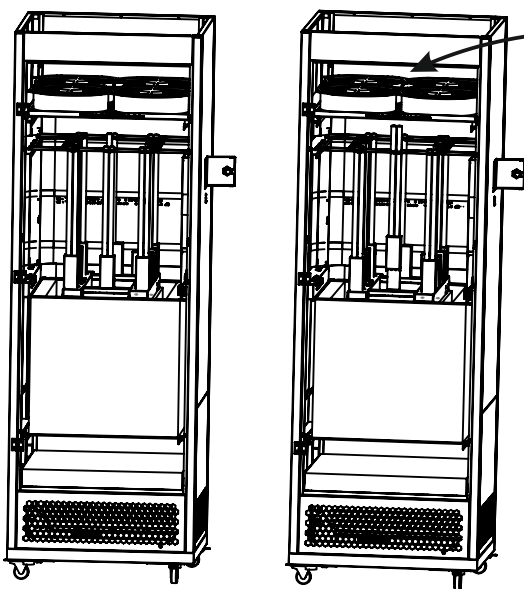

**UWAGA!
WARNING!
ACHTUNG!**

ATTENTION: No emitter change by user
The light source used in this luminaire should only be replaced by the manufacturer or his maintenance representative, or a similarly qualified person

Use only Phillips TC-L UV-C 36W 2G11 TUV PHL
871150062878740

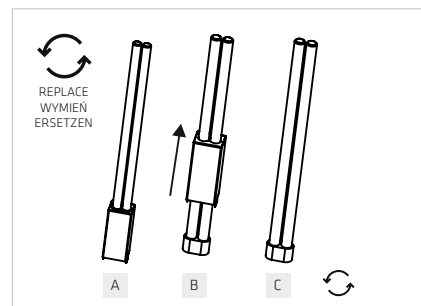

5A CHANGING G2 FILTER

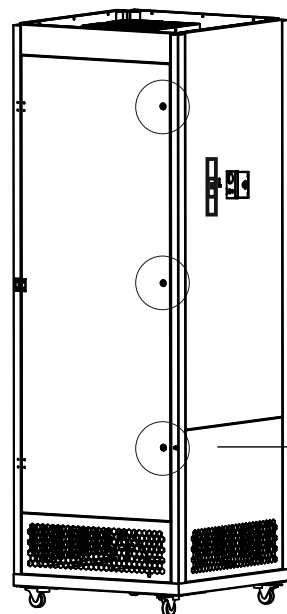

- A) Wait 3 minutes after turning off the lamp before opening the door
- B) Use the key to open the 3 locks and open the door

- A) Zanim otworzysz drzwi odczekaj 3 minuty po wyłączeniu lampy
- B) Za pomocą klucza otwórz 3 zamki i otwórz drzwi

- A) Warten Sie 3 Minuten, nachdem Sie die Lampe ausgeschaltet haben, bevor Sie die Tür öffnen
- B) Verwenden Sie den Schlüssel, um die 3 Schlösser zu öffnen und die Tür zu öffnen

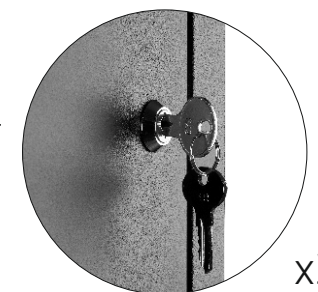

5B CHANGING G2 FILTER

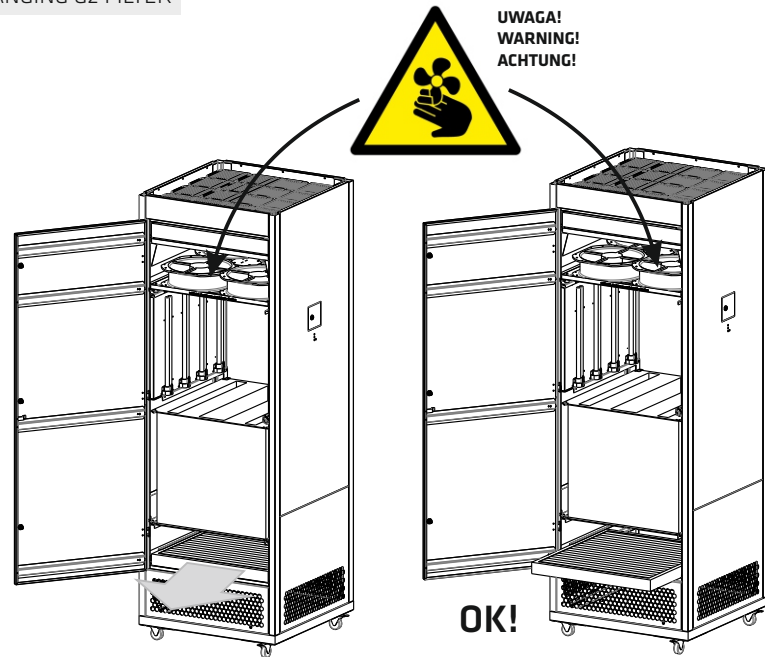

5D CHANGING G2 FILTER

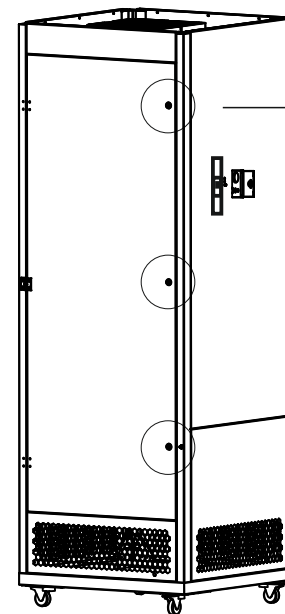

Close the door with the key
Zamknij drzwi za pomocą klucza
Schließen Sie die Tür mit dem Schlüssel

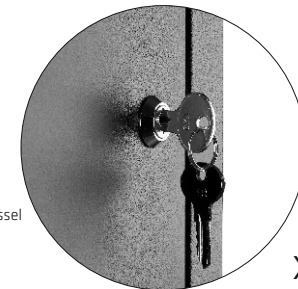

x3



5C CHANGING G2 FILTER

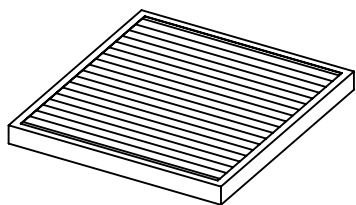

Nowy filtr przed zamontowaniem należy wyjąć z opakowania

Before installing the new filter, remove it from the packaging

Nehmen Sie den neuen Filter vor dem Einbau aus der Verpackung

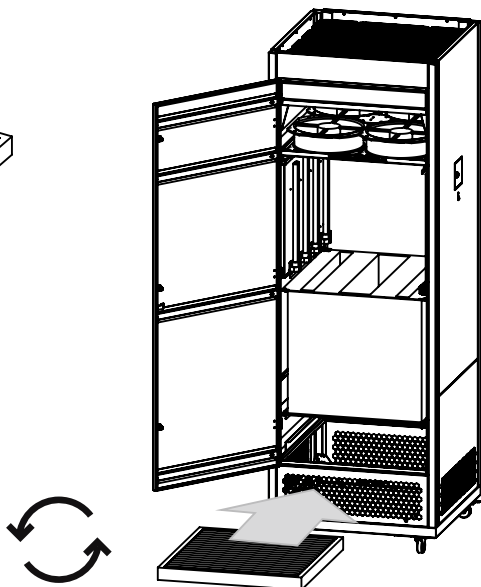

5B OPTION

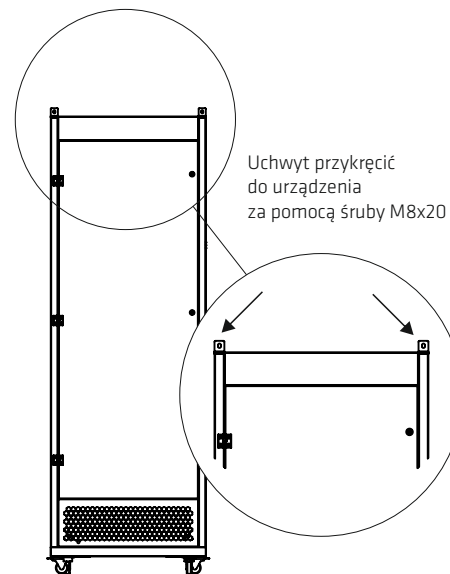

Uchwyt przykręcić do urządzenia za pomocą śruby M8x20

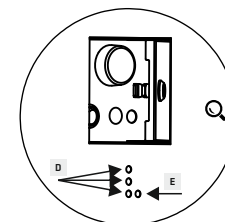

D

GREEN/ZIELONA/GRÜN

UP TO 8000H - OK / ZUŻYCIE PONIŻEJ 8000H / BIS ZU 8000H - OK

YELLOW/ŻÓŁTA/GELB

8000H - 9000H CLOSE TO END OF LIFESPAN / PRZYGOTUJ SIĘ DO WYMIANY / 8000H - 9000H NAH AM ENDE DER LEBENSDAUER

RED/CZERWONA/ROT

OVER 9000H - REPLACE WITH NEW UV-C TUBES / WYMIEN ŚWIETŁÓWKI UV-C / ÜBER 9000 H - ERSETZEN SIE DURCH NEUE UV-C-ROHRE

RED BLINKING / CZERWONA MIGAJĄCA / ROTES BLINKEN



FAULTY TUBES / AWARIA ŚWIETŁÓWEK / AUSFALL VON UV-C-LAMPEN

E

RED/CZERWONA/ROT

FAN FAILURE SIGNALING, SYGNALIZACJA AWARII WENTYLATORÓW, LÜFTERAUSFALLSIGNALISIERUNG

PL Instrukcja podłączenia aplikacji mobilnej do urządzenia UV-C Sterilon

EN Instructions for connecting the mobile app to the UV-C Sterilon device

FR Instructions de connexion de l'application mobile au dispositif UV-C Sterilon

DE Anleitung zum Verbinden der mobilen App mit dem Gerät UV-C Sterilon

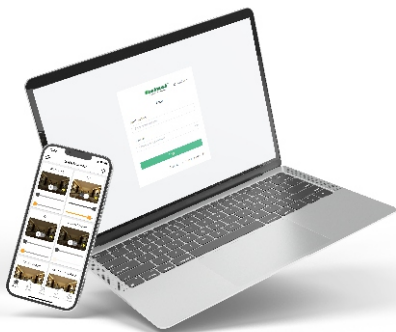

PL INFO

Wymagane oprogramowanie mobilne (bez opłat):
- iOS (App Store): **Lena - Lena Lighting S.A.**
- android (Sklep Play): **Lena CLUE - LenaLighting IoT**

Instrukcja programowania urządzeń:

Aplikacja wymaga połączenia z siecią, dostępu do lokalizacji oraz modułu Bluetooth w telefonie.

EN INFO

Required mobile software (free of charge):
- iOS (App Store): **Lena - Lena Lighting S.A.**
- android (Play Store): **Lena CLUE - LenaLighting IoT**

Device programming manual:

The app requires Internet connection, location access and a Bluetooth module in the phone.

FR INFO

Logiciel mobile requis (gratuit) :
- iOS (App Store) : Lena - **Lena Lighting S.A.**
- android (Google Play) : **Lena CLUE - LenaLighting IoT**

Instructions de programmation des dispositifs:

L'application nécessite la connexion réseau, l'accès à la localisation et un module Bluetooth sur le téléphone.

DE INFO

Mobile Software erforderlich (kostenlos):
- iOS (App Store): Lena - **Lena Lighting S.A.**
- Android (Play Store): **Lena CLUE - LenaLighting IoT**

Anleitung zur Programmierung der Geräte:

Die App erfordert eine Netzwerkverbindung, Zugriff auf den Standort und ein Bluetooth-Modul auf dem Telefon.

1

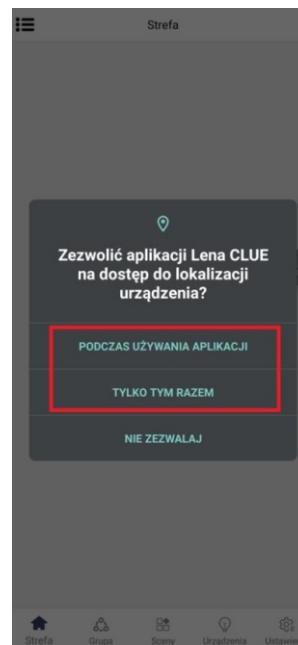

2

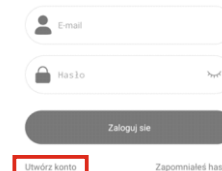

PL Otwierając aplikację po raz pierwszy należy się zarejestrować używając poczty elektronicznej za pomocą przycisk **Utwórz konto**. Hasło powinno być bezpieczne oraz zapamiętane.

EN When opening the app for the first time, you must register with an email using the **Create Account** button. The password should be safe and remembered.

FR Lorsque vous ouvrez l'application pour la première fois, il est nécessaire de vous inscrire par e-mail en utilisant le bouton **Créer un compte**. Le mot de passe doit être sûr et mémorisé.

DE Wenn Sie die Anwendung zum ersten Mal öffnen, müssen Sie sich per E-Mail über die Schaltfläche **„Konto erstellen“** registrieren. Das Passwort sollte sicher und einprägsam sein.

3

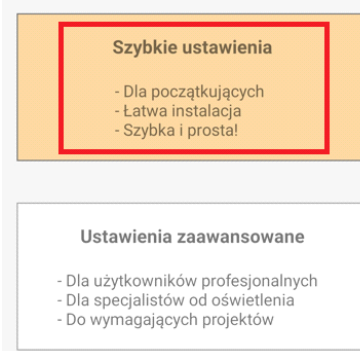

PL Następnie należy wybrać **Szybkie ustawienia**.

EN Then select **Quick Settings**.

FR Sélectionnez ensuite **Paramètres rapides**.

DE Anschließend **Schnelleinstellungen** wählen.

4

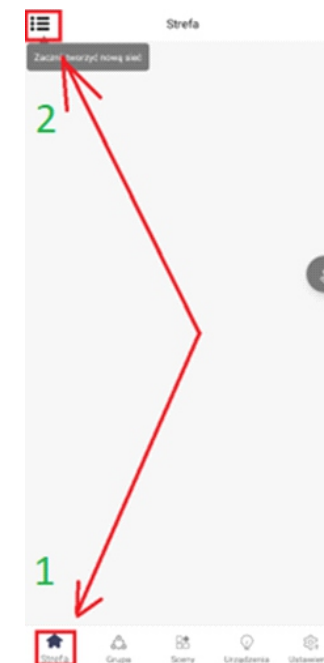

PL Jeżeli pojawi się powiadomienie o stworzenie nowej sieci należy odmówić przyciskiem **anuluj**.

Będąc w głównym menu w opcjach **Strefa** (dolny pasek aplikacji) należy kliknąć w górny lewy przycisk listy (rys.4 element 2). Otworzy to listę obecnych sieci na urządzeniu/koncie. Przycisk **+** powinien znajdować się na dole ekranu, należy go nacisnąć, następnie po wyskoczeniu dwóch opcji należy wybrać **Uzyskaj udostępnioną sieć** (rys.5.), jeżeli pojawi się prośba o dostęp aplikacji do aparatu należy zezwolić na skorzystanie z elementu (rys.6.). Kod QR jednorazowego użytku (działającego przez godzinę od wygenerowania) należy zeskanować(rys.7.), bądź wpisać **Klucz udostępnienia sieci**.

EN If you receive a notification about the creation of a new network, you should refuse it using the **Cancel** button.

When in the main menu, in the **Zone** options (bottom bar of the app screen), click on the top left button of the list (fig. 4 item 2). This will open a list of the current networks available on the device/account. The **+** button should be located at the bottom of the screen, tap it, then after two options pop up, **select Access shared network** (Fig. 5), if the app prompts you to get access to the camera, allow the item to be used (Fig. 6.). A single-use QR code (valid for one hour from its generation) should be scanned (Fig.7.)

FR Si la notification de créer un nouveau réseau apparaît, refusez avec le bouton **Annuler**.

Dans le menu principal, dans les options **Zone** (barre inférieure), cliquez sur le bouton de liste en haut à gauche (fig.4 élément 2). Cela ouvrira la liste des réseaux actuels sur le dispositif/le compte. Le bouton **+** devrait se trouver en bas de l'écran, appuyez dessus, puis lorsque deux options apparaissent, **sélectionnez Obtenir un réseau partagé** (fig.5.), si l'application vous demande d'accéder à la caméra, autorisez l'utilisation de l'élément (fig.6.). Scannez le code QR à usage unique (valable une heure après sa génération) (fig.7.) ou saisissez la clé de partage du réseau.

DE Wenn eine Benachrichtigung über Erstellung eines neuen Netzwerks erscheint, lehnen Sie diese mit der Schaltfläche **Abbrechen** ab.

Klicken Sie im Hauptmenü unter **Zonenooptionen** (untere Anwendungsleiste) auf die Listenschaltfläche oben links (Abb.4, Punkt 2). Dadurch wird eine Liste mit aktuellen Netzwerken auf dem Gerät/Konto geöffnet. Drücken Sie die Taste „+“, die sich am unteren Rand des Bildschirms befinden soll. Aus zwei angezeigten Optionen wählen Sie anschließend **„Auf eine Netzwerkfreigabe zugreifen“** (Abb. 5); wird von der Anwendung der Zugriff auf die Kamera aufgefordert, lassen Sie dies zu (Abb. 6). Der einmalige QR-Code (gültig eine Stunde lang) muss gescannt (Abb. 7) oder der Netzwerkfreigabecode eingegeben werden.

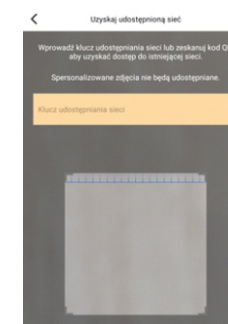
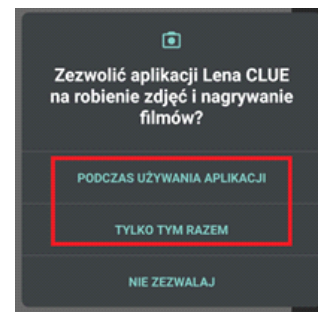
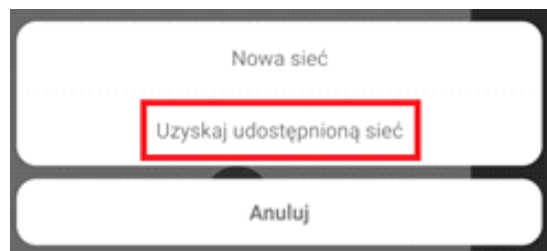

PL Z poziomu strefy oraz grupy powinien znajdować się dostęp do płynnej nastawy pracy urządzenia, dla odpowiedniego komfortu w scenach powinny się znajdować predefiniowane wartości.

Przechodząc do **Ustawień** z poziomu głównego menu (rys.8.) należy wejść w **Menedżer uprawnień** i upewnić się, iż otrzymane konto jest poziomu instalatora (rys. 9. umożliwia to obsługę harmonogramu). Aby dodać kolejnego operatora urządzenia należy wybrać jedną z opcji na dole ekranu (preferowany instalator) i okazać danej osobie kod QR (rys. 10.), bądź klucz dostępu. Kod ten powinien być jednorazowego użytku oraz działać przez godzinę, aby dodać kolejnego użytkownika należy wygenerować kod raz jeszcze powtarzając poprzednie kroki.

EN From the zone and group levels, you should be able to access the smooth settings of the device operation. To make the adjustment comfortable, the scenes are provided with predefined values.

Going to **Settings** from the main menu (Fig. 8.), enter the **Access Rights Manager** and make sure that the account is set to installer level (Fig. 9. This allows you to edit the schedule). To add another operator, select one of the options at the bottom of the screen (preferred installer) and show the person the QR code (Fig. 10.) or the access key. The code should be single-use and be valid for one hour. To add another user, generate the code again by repeating the above-mentioned steps.

FR Au niveau de la zone et du groupe, il devrait être possible d'accéder au réglage progressif du fonctionnement du dispositif, pour le confort, des valeurs prédéfinies devraient être présentes dans les scènes.

En allant dans **Paramètres** à partir du menu principal (Fig.8.), entrez dans le **Gestionnaire de permissions** et assurez-vous que le compte reçu est de niveau installateur (fig. 9.). Cela permet d'utiliser le calendrier. Pour ajouter un autre opérateur au dispositif, sélectionnez l'une des options au bas de l'écran (installateur préféré) et donnez à la personne le code QR (fig. 10.), ou la clé d'accès. Ce code doit être à usage unique et durer une heure. Pour ajouter un autre utilisateur, vous devez générer le code à nouveau en répétant les étapes précédentes.

DE Von der Zonen- und Gruppenebene aus sollte die stufenlose Einstellung des Geräts mit vordefinierten Werten für den Komfort in den Szenarien möglich sein.

Wenn Sie vom Hauptmenü aus zu den **Einstellungen** gehen (Abb. 8), öffnen Sie den **Berechtigungsmanager** und stellen Sie sicher, dass das erhaltene Konto auf der Ebene des Installateurs ist (Abb. 9, dies erlaubt auf den Zeitplan zuzugreifen). Um dem Gerät einen weiteren Bediener hinzuzufügen, wählen Sie eine der Optionen am unteren Rand des Bildschirms (bevorzugt Installateur) und zeigen Sie der Person den QR-Code (Abbildung 10.) oder den Zugriffscode. Dieser sollte einmalig und eine Stunde lang gültig sein. Um einen weiteren Benutzer hinzuzufügen, müssen Sie den Code erneut generieren, indem Sie die vorherigen Schritte wiederholen.

8

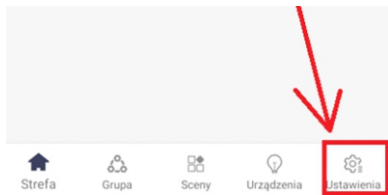

9

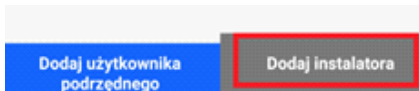

10



INFO

PL Harmonogram pozwala utworzyć predefiniowane czasy użytkowania urządzenia z poziomu aplikacji wykorzystując zadane dane. Przykładowo urządzenie można w prosty sposób zaprogramować aby było aktywne w czasie użytkowania pomieszczenia.

Mając aplikację otwartą w głównym menu należy przejść z dolnego paska do ustawień, następnie wybrać **harmonogram** (rys.11.) i w prawym górnym rogu aplikacji nacisnąć przycisk + (rys. 12.) pozwoli to dodać kolejny harmonogram).

EN Schedule allows you to set predefined times of device use from the app, using the given data. For example, the device can be easily programmed to be active while the room is occupied.

With the app open in the main menu, go to settings from the bottom bar, then select schedule (Fig. 11) and tap the + button in the upper right corner of the app screen (Fig. 12), this will allow you to add another schedule).

FR Le calendrier permet de créer des périodes d'utilisation prédéfinies à partir de l'application en utilisant des données de consigne. Par exemple, le dispositif peut être facilement programmé pour être actif lorsque la pièce est utilisée.

Lorsque l'application est ouverte, dans le menu principal, allez de la barre inférieure vers les paramètres, puis sélectionnez le calendrier (fig.11.) et dans le coin supérieur droit de l'application, appuyez sur le bouton + (fig. 12.). Cela permet d'ajouter un autre calendrier.

DE Mit dem Zeitplan können Nutzungszeiten vom Gerät in der Anwendung unter Verwendung voreingestellter Daten vordefiniert werden. Das Gerät kann zum Beispiel einfach so programmiert werden, dass es aktiv ist, wenn der Raum benutzt wird.

Bei geöffneten Hauptmenü gehen Sie von der unteren Leiste zu den Einstellungen, wählen Sie den Zeitplan aus (Abb. 11) und drücken Sie in der rechten oberen Ecke der Anwendung auf die Schaltfläche + (Abb. 12), um einen weiteren Zeitplan hinzuzufügen.)

11

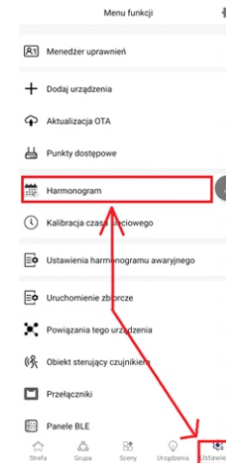

12

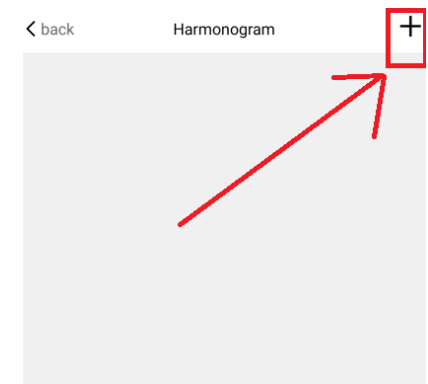

INFO

PL Harmonogramowi należy nadać nazwę. Z poziomu tych opcji możliwe jest też włączenie, bądź wyłączenie działania harmonogramu (bez konieczności usunięcia) opcją Status. Ustawienia czasu pozwalają zaprogramować urządzenie według potrzeb na podstawie dat i okresów (wszelkie zmiany należy potwierdzić przyciskiem gotowe na dole ekranu! Powrót przyciskiem back spowoduje utratę zmian i możliwe niezaprojektowanie urządzenia!). Tryb pracy powinien być pozostawiony na Wywołaj tę scenę lub włącz wszystkie światła w tej scenie w przypadku załączenia urządzenia. Następnie z opcji Wybierz scenę należy wybrać jedną z predefiniowanych opcji przepływu. Pozostałe parametry pozostawić bez zmian.

EN The schedule should be given a name. In this list of options it is also possible to enable or disable schedule operation (without the need to delete it) using the Status option. Time settings allow you to program the device according to your needs, based on dates and periods (any changes should be confirmed with the Ready button at the bottom of the screen! Returning with the Back button will result in the loss of changes and possibly the device will not be programmed!). The operating mode should be left on Call up this scene or Turn on all the lights in this scene, if the luminaire is turned on. Then select one of the predefined flow options from the Select scene option. Leave the decay time unchanged. Leave the other parameters unchanged.

FR Il faut donner un nom au calendrier. À partir de ces options, il est également possible d'activer ou de désactiver le fonctionnement du calendrier (sans le supprimer) avec l'option État. Les réglages de l'heure permettent de programmer le dispositif selon vos besoins en fonction des dates et des périodes. Toute modification doit être confirmée à l'aide du bouton Prêt en bas de l'écran ! L'utilisation du bouton Back entraînera la perte des modifications et l'échec éventuel de la programmation du dispositif. Le mode de fonctionnement doit être laissé à Appeler cette scène ou allumer toutes les lumières de cette scène lorsque le dispositif est allumé. En utilisant les options Sélectionner la scène, sélectionnez l'une des options de flux prédéfinies. Laissez le temps de disparition inchangé. Les autres paramètres restent inchangés.

DE Der Zeitplan ist zu benennen. Von diesen Optionen aus kann der Zeitplan mit Status aktiviert oder deaktiviert (ohne ihn zu löschen) werden. Mit den Zeiteinstellungen können Sie das Gerät nach Bedarf anhand von Daten und Zeiträumen programmieren (alle Änderungen müssen mit der Schaltfläche „Fertig“ am unteren Rand des Bildschirms bestätigt werden! Mit der Verwendung der Zurück-Taste gehen die Änderungen verloren und das Gerät wird möglicherweise nicht angelegt). Für den Betriebsmodus ist die Einstellung Dieses Szenario aufrufen oder alle Lichter in diesem Szenario bei Geräteeinschaltung einschalten zu wählen. Wählen Sie dann eine der vordefinierten Durchflussoptionen unter Szenario aus. Lassen Sie die Abklingzeit unverändert. Die anderen Parameter unverändert lassen.

Ważna uwaga!

PL Włączenie i wyłączenie urządzenia może wymagać zaprogramowania za pomocą dwóch różnych harmonogramów. Tj. Pierwszy harmonogram na załączenie urządzenia każdego miesiąca każdego roku w dni robocze o godzinie 8:00. Następnie wyłączenie urządzeń powinno być wykonane za pomocą kolejnego harmonogramu działającego w te same dni jednak o przykładowej godzinie 17:00. Urządzenie zatem będzie pracować w dni robocze 9 godzin pomiędzy wyznaczonymi czasami. Przykład poniżej dla załączenia o godzinie 8:00.

Important note!

EN Switching the device on and off may require programming with two different schedules. I.e. The first schedule for switching on the device every month of each year on working days at 8:00 a.m. Then, turning off the devices should be performed with the use of another schedule operating on the same days, but, for example, at 5:00 p.m. The device will therefore work 9 hours on working days between the times set. Below is the example of switching the device on at 8:00.

Remarque importante!

FR Il peut être nécessaire de programmer la mise en marche et l'arrêt du dispositif à l'aide de deux calendriers différents. à savoir Le premier calendrier prévoit la mise en marche du dispositif chaque mois de chaque année, les jours de semaine à 8 heures. L'arrêt des dispositifs doit ensuite être effectué à l'aide d'un autre calendrier fonctionnant les mêmes jours mais à 17h00, par exemple. Le dispositif fonctionnera donc les jours ouvrables pendant 9 heures entre les heures indiquées. Voici un exemple pour la mise en marche à 8h00.

Wichtiger Hinweis!

DE Das Ein- und Ausschalten des Geräts muss möglicherweise mit zwei verschiedenen Zeitplänen programmiert werden. D.h. der erste Zeitplan für das Einschalten des Geräts jeden Monat an Werktagen um 8.00 Uhr. Die Abschaltung des Geräts sollte dann nach einem anderen Zeitplan erfolgen, der an denselben Tagen, aber z. B. um 17.00 Uhr läuft. Das Gerät wird also an Werktagen 9 Stunden lang innerhalb der angegebenen Zeitspanne laufen. Folgend ein Beispiel für das Einschalten um 8.00 Uhr.

PL Po skonfigurowaniu opcji harmonogramu należy zapisać zmiany przyciskiem na dole ekranu, edycja harmonogramu (rys. 16.) możliwa jest przez naciśnięcie na zaprogramowany harmonogram i wybór przycisku Edytuj. Przycisk Zatrzymaj przełączy opcję Status wewnątrz harmonogramu bez potrzeby wejścia w tryb edycji.

EN After configuring the schedule options, save the changes using the button at the bottom of the screen. Editing the schedule (Fig. 16) is possible by tapping the programmed schedule and selecting the Edit button. The Stop button will switch the Status option in the given schedule without the need to enter the edit mode.

FR Une fois les options du calendrier configurées, enregistrez les modifications à l'aide du bouton situé en bas de l'écran. La modification du calendrier (fig. 16.) est possible en cliquant sur le calendrier programmé et en sélectionnant le bouton Modifier. Le bouton Arrêter permet de basculer l'option État dans le calendrier sans entrer en mode de modification.

DE Sobald die Zeitplanoptionen konfiguriert sind, speichern Sie die Änderungen mit der Schaltfläche am unteren Rand des Bildschirms. Die Bearbeitung des Zeitplans (Abb. 16.) ist möglich, indem Sie auf den programmierten Zeitplan klicken und die Schaltfläche Bearbeiten auswählen. Mit der Schaltfläche Stoppen wird die Option Status innerhalb des Zeitplans umgeschaltet, ohne in den Bearbeitungsmodus zu wechseln.

14

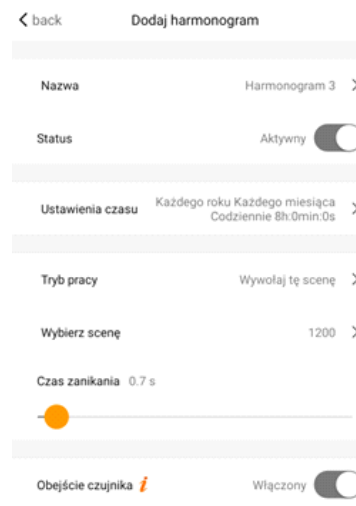

15

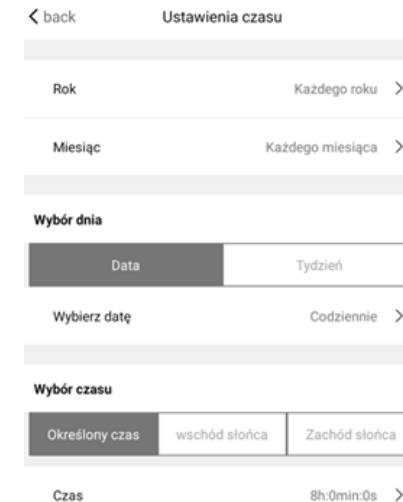

16



- PL** Źródło światła zastosowane w tej oprawie oświetleniowej powinno być wymieniane wyłącznie przez producenta lub jego przedstawiciela serwisowego, lub podobnie wykwalifikowaną osobę.
- EN** The light source used in this luminaire should only be replaced by the manufacturer or his maintenance representative, or a similarly qualified person.
- DE** Die Lichtquelle für diese Leuchte ist ausschließlich vom Hersteller, seinem Servicemann oder auch eine andere Fachperson zu wechseln.
- RU** Источник света в плафоне должен менять только производитель, его представитель сервисной службы или квалифицированный специалист.
- FR** La source lumineuse utilisée dans ce luminaire ne doit être remplacée que par le fabricant ou son représentant/agent de dépannage ou une personne possédant les mêmes qualifications.
- SE** Ljuskällan som används i denna armatur får endast ersättas av tillverkaren eller dess service representant eller en annan kvalificerad person.
- FI** Tämän valaisimissa käytetyn valolähteen saa vaihtaa ainoastaan valmistaja tai hänen huoltoliike tai henkilö, jolla on vastaavat pätevytydet.

- PL** Oprawy nie przykrywać matą izolacyjną lub innymi materiałami. Wokół zamontowanej oprawy powinna być zapewniona wolna przestrzeń (ok 10 cm).
- EN** Do not cover the lighting fitting with an insulation mat or other materials. There should be free space (about 10 cm) provided around the installed luminaire.
- DE** Die Leuchte darf nicht mit einer Isolationsmatte oder einem anderen Material abgedeckt werden. Rund um die montierte Leuchte ist Freiraum (ca. 10 cm) zu gewährleisten.
- RU** Светильниканенакрыватьизоляционнымматомилидругиммат-ериалами. Вокруг установленного плафона должно быть свободное пространство (около 10 см).
- FR** l'appareil ne peut pas être couvert. Autour du cadre monté devrait être prévu un espace libre (environ 10 cm).
- SE** Armaturer bör inte täckas över med isoleringsmattor eller andra material. Det bör finnas ett utrymme (på omkring 10 cm) runt den installerade armaturen.
- FI** Valaisimia ei saa peittää lämmöneristeellä tai muilla materiaaleilla. Asennetun valaisimen ympärille pitää jättää vapaa tila (n. 10 cm).

PL Dane techniczne:

10x PL-L 36W 2G11, 220-240V, 50-60Hz
Przewód 4m, 3x0,75mm
Kl. Ochronności I
Nie zabezpieczone przed wybuchem

EN Technical Data:

10x PL-L 36W 2G11, 220-240V, 50-60Hz
Cable 4m, 3x0,75mm
Protection class I
No protection against explosion.

DE Technische Daten:

10x PL-L 36W 2G11, 220-240V, 50-60Hz
4m Leitung, 3x0,75mm
Schutzklasse I
Nicht explosionsgeschützt.



PL WAŻNE INSTRUKCJE DOTYCZĄCE BEZPIECZEŃSTWA UŻYTKOWANIA

UWAGA! PRZED PIERWSZYM UŻYCIEM LAMPY ZAPOZNAJ SIĘ Z INSTRUKCJĄ UŻYTKOWANIA ORAZ Z PONIŻSZYMI OSTRZEŻENIAMI.

Przepływowo lampy UV-C Sterilon MAX, wykorzystują światło ultrafioletowe, niszczą DNA czy RNA wszelkich mikroorganizmów, które zostaną poddane naświetleniu i usuwają z powietrza wirusy, bakterie, grzyby. Osłonięte światło UVC nie wydostaje się na zewnątrz lampy. Dzięki wymuszonej cyrkulacji, powietrze przechodzi przez wnętrze lampy, gdzie zostaje naświetlone i zdezynfekowane, a następnie wyparte na zewnątrz. Lampy mogą pracować w obecności ludzi.

Sposób działania

1. Ustaw lampę w dezynfekowanym pomieszczeniu drzwiami do ściany.
2. Nie zakrywaj lampy, nie kładź na lampie żadnych przedmiotów. By nie zakłócać cyrkulacji pozostaw pustą przestrzeń i nie kładź żadnych przedmiotów w promieniu 1m od wentylatora lampy.
3. W pomieszczeniu mogą przebywać ludzie. Mogą się oni swobodnie przemieszczać i nie muszą mieć odzieży ochronnej.
4. Nie otwieraj osłon lampy podczas jej pracy. Poza wyjątkiem klapki od regulacji przepływu. Zabezpiecz lampę przed niekontrolowanym otwarciem przez inne osoby, szczególną uwagę zwróć na dzieci.
5. Zapach wydzielany przez lampę jest zapachem technicznym. Może się utrzymywać przez około 140 godzin użytkowania urządzenia. Zapach ten nie stanowi zagrożenia dla użytkowników lampy.
6. Mała ilość widocznego na zewnątrz światła niebieskiego – jest światłem odbitym, które nie zawiera promieniowania UV-C i jest bezpieczne dla człowieka.
7. Przed otwarciem drzwi należy wyłączyć lampę i odczekać 3 minuty aby wentylatory zdążyły się zatrzymać.
8. Nie należy otwierać drzwi, jeśli lampa jest podłączona do sieci elektrycznej.
9. Po ustawieniu lampy w wybranym miejscu, należy uwolnić blokady na kółkach.
10. Nie należy opierać się o lampę ani jej przechylać.
11. Zamki należy zamykać na klucz i nie zostawiać kluczy w zamku.

Konserwacja i wymiana filtra

Lampy UVC - Sterilon MAX standardowo są wyposażone w filtry wstępne. Filtry te należy wymienić co trzy miesiące lub częściej w zależności od stopnia zabrudzenia filtra.

Bezpieczeństwo użytkowania

Emitowane przez lampę światło UV-C jest wysoce szkodliwe dla ludzi i innych organizmów żywych, uszkadza wzrok, skórę i DNA komórek. Światło UV-C degradowe kod DNA i RNA znajdujący się w komórkach żywych organizmów. W przypadku uszkodzenia korpusu, może dość do wydostania się promieni UV-C co będzie stanowiło zagrożenie dla ludzi i zwierząt. W przypadku pęknięcia świetlówek, należy przewietrzyć pomieszczenie przez 30 minut i usunąć zniszczone części, najlepiej w rękawiczkach. Należy umieścić je w zamkniętej plastikowej torbie i zanieść do lokalnego zakładu utylizacji odpadów w celu recyklingu. Do usunięcia zniszczonych części nie używaj odkurzacza.



EN IMPORTANT INSTRUCTIONS FOR SAFE USE

WARNING BEFORE USING LAMP FOR
THE FIRST TIME, READ THE USER MANUAL
AND FOLLOW THE INSTRUCTIONS.

UV-C Sterilon MAX flow luminaires use ultraviolet light, destroy the DNA or RNA of all microorganisms exposed to the light and remove viruses, bacteria and mould from the air. The shielded UVC light does not escape to the outside of the luminaire. Thanks to stimulated circulation, the air passes through the luminaire interior, where it is exposed to the light and disinfected, and then pushed outside. Luminaires can work in the presence of people.

Way of operation

1. Place the luminaire in a disinfected room with the door directed towards the wall.
2. Do not cover the luminaire, do not place any objects on the luminaire. In order not to disturb circulation, leave an empty space and do not put any objects within 1 metre of the luminaire fan.
3. There may be people in the room. They can move freely and do not need protective clothing.
4. Do not open the luminaire covers during its operation. Except for the flap to regulate the flow. Secure the luminaire against uncontrolled opening by other people, pay special attention to children.
5. The smell emitted by the luminaire is a technical smell. It may last for approximately 140 hours when the device is used. This smell does not pose any threat to luminaire users.
6. A small amount of visible blue light is reflected light which does not contain UV-C radiation and is safe for people.
7. Before opening the door, turn off the luminaire and wait 3 minutes for the fans to stop.
8. Do not open the door while the luminaire is connected to the electricity supply.
9. After placing the luminaire in the desired place, release the locks on the wheels.
10. Do not lean on the luminaire or tilt it.
11. Lock the locks and do not leave the keys in them.

Maintenance and filter replacement

UV-C Sterilon MAX luminaires are equipped with pre-filters as standard. These filters should be replaced every three months or more often, depending on how dirty the filter is.

Operational safety

The UV-C light emitted by the lamp is highly harmful to humans and other living organisms, damages eyesight, skin and cell DNA. UV-C light degrades the DNA and RNA code in the cells of living organisms. In the event of damage to the body, UV-C rays may escape, which poses a threat to people and animals. If the fluorescent lamps break, ventilate the room for 30 minutes and remove the contaminated parts, preferably with gloves. Place them in a sealed plastic bag and take to a local waste disposal facility for recycling. Do not use a vacuum cleaner to remove damaged parts.



DE WICHTIGE ANLEITUNG ZUR SICHEREN VERWENDUNG

ACHTUNG! LESEN SIE VOR DER ERSTEN BENUTZUNG
DER UV-C LAMPEN UND DIE FOLGENDEN
WARNHINWEISE

Durchfluss-Lampen UV-C STERILON MAX verwenden ultraviolettes Licht, zerstören die DNA und RNA jeglicher Mikroorganismen, die der Belichtung ausgesetzt werden sowie beseitigen Viren, Bakterien und Pilze aus der Luft. Abgedecktes UVC-Licht gelangt nicht aus der Lampe. Mit erzwungener Zirkulation strömt die Luft durch die Leuchte und wird dort bestrahlt und desinfiziert und anschließend nach außen befördert. Die Lampen können in Gegenwart von Menschen arbeiten.

Funktionsweise

1. Stellen Sie die Lampe in dem zu desinfizierenden Raum mit der Tür zur Wand auf.
2. Lampe nicht abdecken und keine Gegenstände auf die Lampe legen. Um die Luftzirkulation nicht zu stören, lassen Sie einen Freiraum und legen Sie keine Gegenstände im Umkreis von 1 m vom Lüfter der Lampe auf.
3. Im Raum dürfen sich Menschen aufhalten. Sie dürfen sich frei bewegen und müssen keine Schutzkleidung tragen.
4. Lampenabdeckungen nicht während ihres Betriebs öffnen. Mit Ausnahme der Durchflussregelklappe. Schützen Sie die Lampe vor unkontrolliertem Öffnen durch unbefugte Personen, achten Sie besonders auf Kinder.
5. Der von der Lampe emittierte Geruch ist ein technischer Geruch. Er kann für etwa 140 Stunden der Nutzung des Geräts anhalten. Dieser Geruch stellt keine Gefahr für die Sicherheit der Lampenbenutzer dar.
6. Eine geringe Menge an dem von außen sichtbaren blauen Licht ist reflektiertes Licht, das keine UV-C-Strahlung enthält und für den Menschen ungefährlich ist.
7. Bevor Sie die Tür öffnen, schalten Sie die Lampe aus und warten Sie 3 Minuten ab, bis die Lüfter zum Stillstand gekommen sind.
8. Öffnen Sie die Tür nicht, solange die Lampe an das Stromnetz angeschlossen ist.
9. Wenn Sie die Lampe am gewünschten Standort positioniert haben, lösen Sie die Verriegelungen an den Rollen.
10. Stützen Sie sich nicht auf die Lampe und kippen Sie diese nicht.
11. Die Schlösser müssen verschlossen sein und es dürfen keine Schlüssel im Schloss stecken.

Pflege und Filterwechsel

Die UVC-Lampen Sterilon MAX sind standardmäßig mit Vorfiltern ausgestattet. Diese Filter sollten alle drei Monate oder öfter - je nach Verschmutzungsgrad - ausgetauscht werden.

Anwendungssicherheit

Das von der Lampe emittierte UV-C-Licht ist für Menschen und andere lebendige Organismen äußerst schädlich, es beschädigt das Sehvermögen, die Haut und die DNA der Zellen. UV-C Licht zerstört den DNA- und RNA-Code, der sich in den Zellen lebendiger Organismen befindet. Bei Gehäusebeschädigung können UV-C-Strahlen entweichen und eine Gefahr für Mensch und Tier darstellen. Im Fall eines Bruchs der Leuchten ist der Raum 30 Minuten lang zu lüften, und die beschädigten Teile - am besten mit Handschuhen - zu entsorgen. Verstauen Sie diese in einem Plastikbeutel und bringen Sie sie zum lokalen Altstoffsammelzentrum, um sie dem Recycling zuzuführen. Zur Beseitigung der beschädigten Teile keinen Staubsauger verwenden.