

**C**

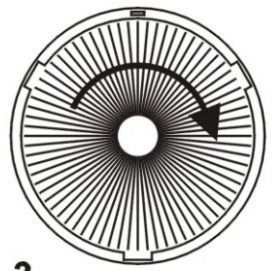
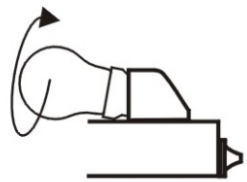
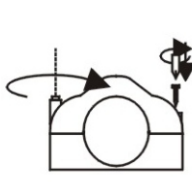

1.

2.

3.

**D**

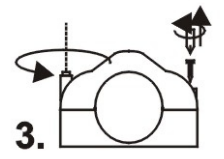
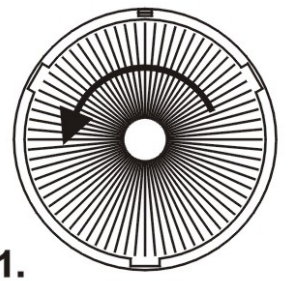

1.

3.

2.

4.

5.

**A**

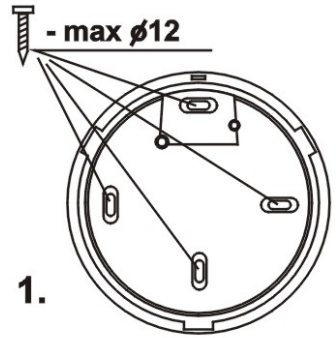

1.

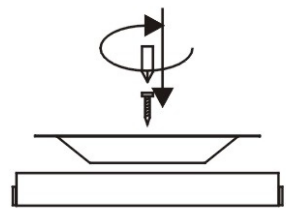

2.

**B**

## DEKLARACJA ZGODNOŚCI WE

Declaration of conformity EC

Nr/No. 119/2008

Producent/ Manufacturer : LENA LIGHTING S.A.

Niniejszym deklaruje, że wyrób/ We declare, that the below indicated products:

Oprawa Oświetleniowa/Luminarie:

**Circle 11W EVG, Circle 16W EVG, Circle 2x9W EVG, Circle 9W EVG**

230V, 50 Hz, IP54, II klasa ochronności, odpowiednio 11W 2G7, 16W GR10q, 2x9W i 1x9W 2G7

Jest zgodny z postanowieniami następujących dyrektyw WE/Are in conformity with LVD, EMC:

Nr dyrektywy	Tytuł
LVD 2006/95/WE	Niskonapięciowe wyroby elektryczne Low Voltage Directive
2004/108/WE	Kompatybilność Elektromagnetyczna ElectroMagnetic Compatibility Directive

Oraz zgodny z następującymi normami zharmonizowanymi/And with standards:

Nr normy	Tytuł
EN-60598-1: 2000+A11:2000 PN-EN 60598-1:2001	Oprawy oświetleniowe Wymagania ogólne i badania Luminaries – Part 1: General requirements and tests
EN 60598-2-1:1989 PN-IEC 598-2-1+A1:1994	Oprawy oświetleniowe - Wymagania szczególne - Oprawy oświetleniowe stałe ogólnego przeznaczenia Luminaries – Particular requirements – Fixed general purpose luminaries.
PN-EN 55015:2000	Dopuszczalne poziomy i metody pomiarów zaburzeń radioelektrycznych wytwarzanych przez elektryczne urządzenia oświetleniowe i urządzenia podobne Limits and methods of measurement of radio disturbance characteristics of electrical lighting and similar equipment
PN-EN 61000-3-2:2002 (U)	Kompatybilność elektromagnetyczna EMC. Dopuszczalne poziomy emisji harmonicznych prądu. Limit for harmonic currents emission.
EN 61547:1995(+A1: EN 61547/A1:2000)	Sprzęt do ogólnych celów oświetleniowych. Wymagania dotyczące kompatybilności elektromagnetycznej. Equipment for general lighting purposes – EMC immunity requirements

Dwie ostatnie cyfry roku, w którym naniesiono oznaczenie CE: 07

Date of CE mark issue:

Środa Wlkp. 2008-12-18

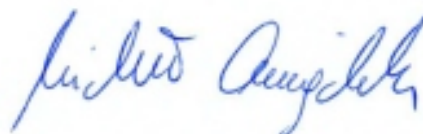

Podpis/ Sign:

Michał Czwojdrak

Quality Control Manager